

# Installatie

## E19-130

Plensdouche verticale toevoer

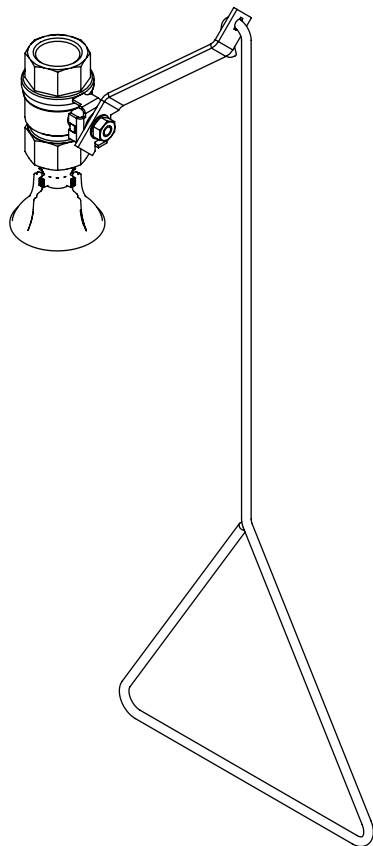

### Inhoudsopgave

Informatie voorafgaand aan de installatie . . . . .	2
Installatie-instructies . . . . .	3
E19-130 Lijst van componenten en onderdelen . . .	4

## BELANGRIJK

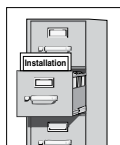

Lees deze installatiehandleiding helemaal om een correcte installatie te waarborgen en berg de handleiding dan op bij de eigenaar of bij de onderhoudsafdeling. Naleving van de standaard en voldoen aan de afvoervereisten en overige plaatselijke normen en verordeningen is de verantwoordelijkheid van de installateur.



Verwijder de onderdelen uit het verpakkingsmateriaal en verzeker u er van dat alle onderdelen aanwezig zijn voordat u het verpakkingsmateriaal afvoert. Als er onderdelen ontbreken, dient u pas met de installatie te beginnen als u over de ontbrekende delen beschikt.

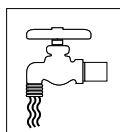

Spoel de watertoevoerleidingen voordat u met de installatie begint goed door en ook na het voltooiën van de installatie. Test de eenheid op lekkage en voldoende waterstroming. De hoofdwatertoevoer voor de oogdouche moet altijd "AAN" staan. Er moeten voorzieningen getroffen worden om onbevoegd afsluiten te voorkomen.

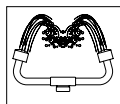

De ANSI-standaard Z358.1 vereist een ononderbroken aanvoer van spoelvlloeistof met een doorstroomdruk van minimaal 0,21 MPa (30 PSI). De spoelvlloeistof moet lauw zijn conform ANSI Z358.1.

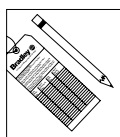

De inspectie- en testresultaten van deze apparatuur moeten wekelijks worden geregistreerd om de correcte werking te controleren. De apparatuur moet jaarlijks worden geïnspecteerd om naleving van ANSI Z358.1 te waarborgen.



Werknemers die mogelijk in contact komen met potentieel gevaarlijke materialen moeten worden getraind met betrekking tot de plaatsing en de juiste werking van noodapparatuur conform ANSI Z358.1.



Voor vragen met betrekking tot de werking of de installatie van dit product, gaat u naar [www.bradleycorp.com](http://www.bradleycorp.com) of u belt 1-800-BRADLEY.

Productgarantie- en onderdeleninformatie kunt u ook vinden onder "Products" op onze website [www.bradleycorp.com](http://www.bradleycorp.com).

## Installatie

### Benodigde materialen:

- Teflontape en leidingafdichtmiddel
- Leiding naar 1" BSP watertoevoerinlaat
- Voldoende aanvoerleidingsteunen
- Minimaal 4" (102 mm) afvoer met capaciteit voor 115 liter (30 gallon) per minuut afvoer voor doucheafvalwater
- Montagemateriaal voor signalering



*De lokale regelgeving vereist mogelijk een terugstroompreventieklep voor een correcte installatie. Naleving van de lokale regelgeving is de verantwoordelijkheid van de installateur. Deze klep moet jaarlijks worden gecontroleerd om een correcte werking te waarborgen. Terugstroompreventiekleppen worden niet meegeleverd met het armatuur en kunnen worden aangeleverd door de aannemer of worden aangeschaft bij Bradley Corporation.*

### Stap 1: Monteer de componenten

1. Monteer de op pagina 4 afgebeelde componenten.
  - Breng leidingafdichting aan op alle leidingkoppelingen met mannelijk schroefdraad.
  - Gebruik de meegeleverde rubberen grip-pad of een bandsleutel rond de leidingen tijdens het aandraaien om beschadiging te voorkomen. Plaats de grip-pad rond de leiding, leg de sleutel dan om de grip-pad heen en draai met de sleutel.
  - Gebruik een bandsleutel rond de leidingen tijdens het aandraaien om beschadiging te voorkomen.
  - De onderste rand van de douchekop moet zich 2134 mm (7'-0") van de vloer bevinden.

### Stap 2: Watertoevoer aansluiten

#### **BELANGRIJK: De Bradley plensdouche kan geen toevoerbuizen ondersteunen.**

1. Sluit de watertoevoerleidingen aan op 1" BSP inlaat van de eenheid (leidingen aangeleverd door de installateur). Zorg voor de juiste bevestigingen (geleverd door de installateur) voor de toevoerleidingen met leidingbeugels of iets dergelijks.
2. Bevestig het veiligheidsbord aan de muur met de bevestigingsmiddelen die de installateur heeft geleverd.

**OPMERKING: Alle afmetingen zijn gebaseerd op standaard draadmaten. Productieafwijkingen kunnen +/- 3 mm (1/8") zijn per draadkoppeling. Om de speling van een afmeting te bepalen, telt u het aantal draadkoppelingen in een afmeting op en vermenigvuldigt dit met 3 mm (1/8").**

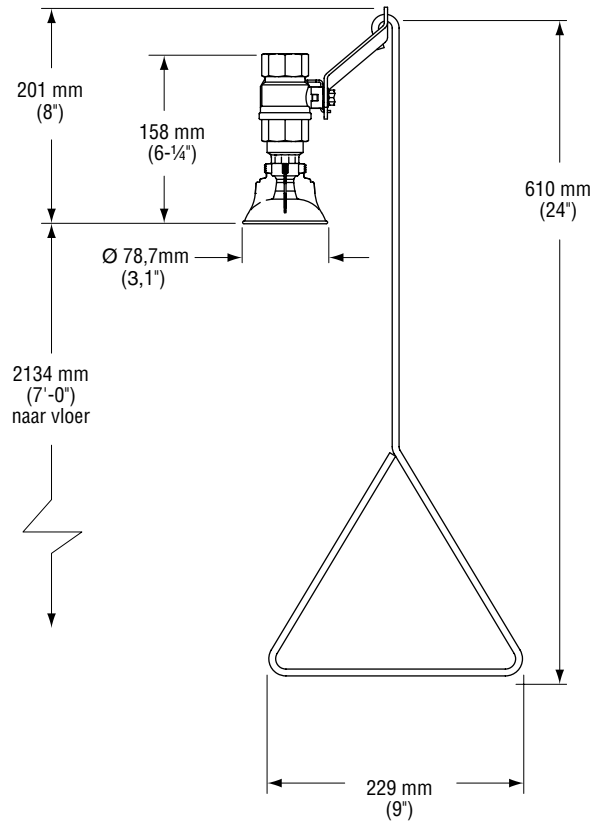

## Montagelijst componenten en onderdelen

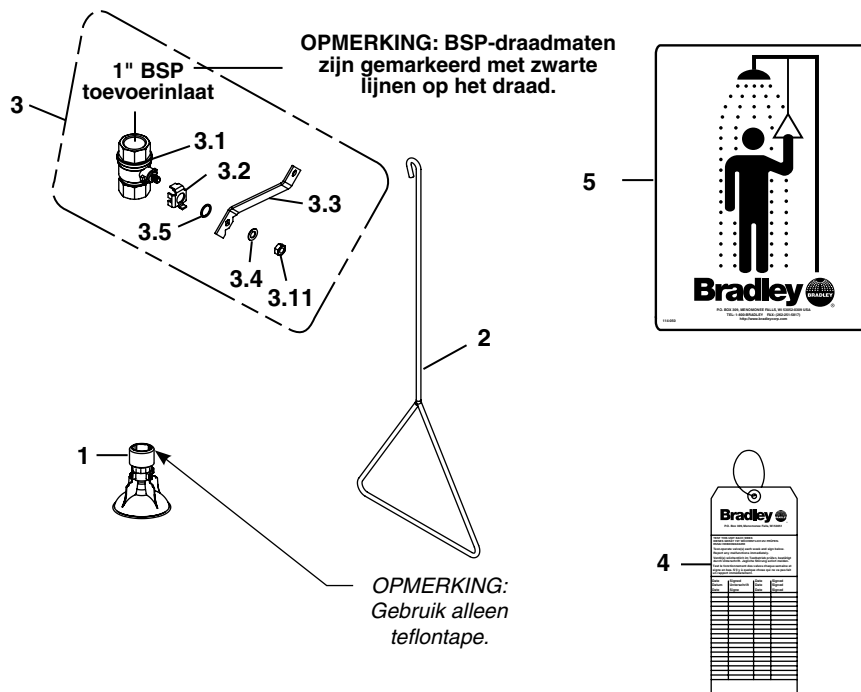

OPMERKING: Artikel 3.1-3.5 wordt voorgemonteerd geleverd als Artikel 3.

Artikel	Onderdeelnr.	Hvh.	Omschrijving
1	S24-188	1	Plastic douchekop
2	128-156A	1	Trekstang - 24" lang
3	S30-060B	1	Permanent open kogelafsluiter 1" BSP
3.1	S27-278B	1	Kogelafsluiter met borgmoer
3.11	110-214	1	Borgmoer (enkel)
3.2	140-720	1	Stopbeugel

Artikel	Onderdeelnr.	Hvh.	Omschrijving
3.3	128-132	1	Hendel
3.4	142-002DC	1	Borgring
3.5	124-048	1	Ring
4	204-421	1	Testlabel
5	114-050E	1	Veiligheidsbord